

metabo®

FSR 200 Intec



(SLO) PREVOD ORIGINALNIH NAVODIL ZA UPORABO

170267401_0723_sl

Metabo, prodaja električnih orodij, d.o.o.
Poslovna cona A 22
4208 Šenčur



4007430218957

		FSR 200 Intec
A	mm (in)	114 x 102 (3 1/2 x 4)
P ₁	W	200
P ₂	W	80
s ₀	min ⁻¹ (opm)	26.000
s ₁	min ⁻¹ (opm)	22.000
S	mm (in)	1,4 (1/16)
Intec	-	✓
m	kg (lbs)	1,25 (2.76)
a _h , K _h	m/s ²	3 / 1,5
L _{pA} , K _{pA}	dB(A)	76 / 3
L _{WA} , K _{WA}	dB(A)	87 / 3

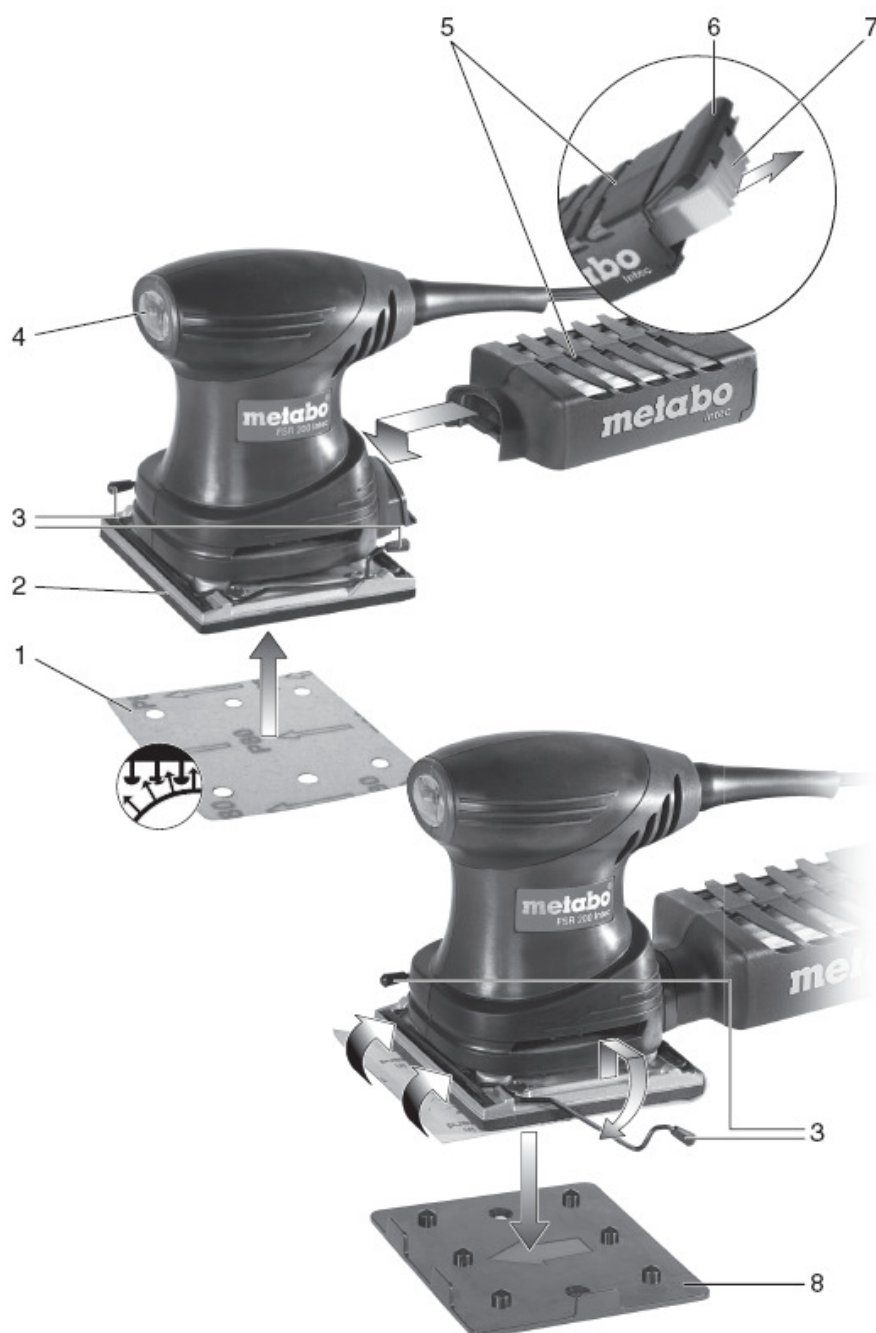

 EN 60745
 2006/42/EG, 2004/108/EG, 2011/65/

 2012-02-28
 Volker Siegle

Director Product Engineering & Quality
 Responsible Person for Documentation
 Metabowerke GmbH, 72622 Nürtingen, Germany

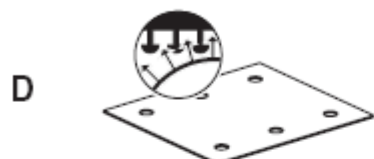
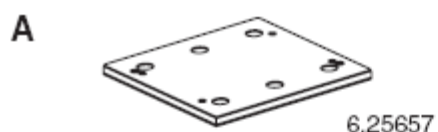

10 x P 40 6.25619
 10 x P 60 6.25620
 10 x P 80 6.25621
 10 x P 100 6.25622
 10 x P 120 6.25623
 10 x P 180 6.25624
 10 x P 240 6.25625
 10 x P 320 6.25626
 10 x P 400 6.25627

2 x P 40 +
 2 x P 80 +
 2 x P 120 +
 2 x P 180 +
 2 x P 240 6.25628

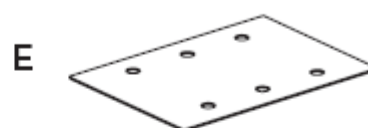
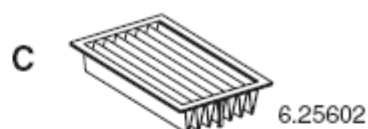

10 x P 40 6.25629
 10 x P 60 6.25630
 10 x P 80 6.25631
 10 x P 100 6.25632
 10 x P 120 6.25633
 10 x P 180 6.25634
 10 x P 240 6.25635
 10 x P 320 6.25636
 10 x P 400 6.25637

2 x P 40 +
 2 x P 80 +
 2 x P 120 +
 2 x P 180 +
 2 x P 240 6.25638

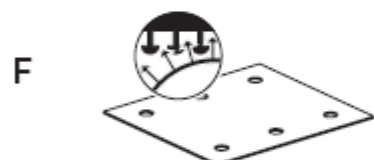

10 x P 40 6.25639
 10 x P 60 6.25640
 10 x P 80 6.25641
 10 x P 100 6.25642
 10 x P 120 6.25643
 10 x P 180 6.25644
 10 x P 240 6.25645
 10 x P 320 6.25646

2 x P 40 +
 2 x P 80 +
 2 x P 120 +
 2 x P 180 +
 2 x P 240 6.25647



10 x P 40 6.25648
 10 x P 60 6.25649
 10 x P 80 6.25650
 10 x P 100 6.25651
 10 x P 120 6.25652
 10 x P 180 6.25653
 10 x P 240 6.25654
 10 x P 320 6.25655

2 x P 40 +
 2 x P 80 +
 2 x P 120 +
 2 x P 180 +
 2 x P 240 6.25656



Spoštovani kupec,

Hvala za vaše zaupanje ob nakupu Metabo stroja. Vsak izdelek iz proizvodnega programa Metabo je pod skrbnim nadzorom v proizvodnji in je na koncu podvržen vsem kontrolam kvalitete po Metabo pravilniku o kvaliteti. Vseeno je življenjska doba stroja odvisna od vas. Zato vas prosimo, da skrbno in v celoti preberite navodilo za uporabo. Samo tako se boste seznanili z vašim novim strojem in preprečili napake ter možno nevarnost. Prav tako upoštevajte pravila varstva pri delu

Vsebina

1. Izjava o skladnosti
2. Uporaba skladno z določili
3. Splošna varnostna navodila
4. Specifična varnostna navodila
5. Legenda
6. Posebnosti brusilnikov
7. Pred uporabo
 - 7.1 Pritrditev brusnega papirja
8. Uporaba
 - 8.1 Vklon/izklon
 - 8.2 Odsesavanje
9. Čiščenje, vzdrževanje
10. Nasveti in triki
11. Dodatna oprema
12. Popravila
13. Zaščita okolja
14. Tehnični podatki

1. Izjava o skladnosti

S svojo polno odgovornostjo izjavljamo, da ti izdelki ustrezajo navedenim standardom in smernicam na strani 2.

2. Uporaba v skladu z določili

Brusilniki so namenjeni za suho brušenje ravnih in krivih površin iz lesa, plastika, kovin, jeklenih pločevin in podobnih materialov in barvanih površin.

Za vsakršne poškodbe oziroma škodo, ki bi nastala zaradi neprimerne uporabe, je odgovoren uporabnik. Upoštevati je potrebno splošno veljavna pravila o varstvu pri delu in za preprečevanje nesreč pri delu.

3. Splošna varnostna navodila



OPOZORILO - Pred uporabo vrtnika si preberite in razložite priložena splošna varnostna navodila in ta navodila.



OPOZORILO - Neupoštevanje ima lahko za posledico električni udar, požar ali/in resne poškodbe. Vso dokumentacijo imejte v bližini stroja tudi za v prihodnje. Preden začnete uporabljati vrtnik se natančno informirajte o varnostnih napotkih in pravilni uporabi. **Vso dokumentacijo imejte v bližini stroja.** Uporabite oz. potrebujete jih lahko tudi v prihodnje ter ob prodaji stroja oddajte tudi vso dokumentacijo.

4. Specifična varnostna navodila



Za vašo osebno varnost upoštevajte vsa varnostna navodila in opozorila, ki se nahajajo v tej knjižici in so označena z tem znakom!

Prah materiala, kot so barve z vsebnostjo svinca, nekatere vrste lesa, mineralov in kovin so lahko

škodljiva. V dotiku z dihalnimi poti lahko pride do alergične reakcije ali/in poškodb dihalnih poti operaterja ali opazovalcev.

Bodite pozorni na prah, ki je velja za kancerogenega (kot je od hrasta,..) ali vsebujejo strupene preparate za zaščito lesa in kovin.

Materiale, ki vsebujejo azbest morajo obdelovati le usposobljeni specialisti.

- Uporablja naj se odsesavanje prašnih delcev, če narava dela to omogoča.

- Delovni prostor mora biti prezračevan.

- Uporabljajte zaščitne maske s filtri razreda P2.

Upoštevajte nacionalne predpise, ki veljajo za obdelavo takih materialov

Pred vsakim posegom v stroj izvlcite vtikač iz omrežne električne vtičnice.

Nadenite si zaščito za sluh ko delate dalj časa. Visoki nivo hrupa na daljši rok lahko resno poškoduje sluh.

Materiali, katerih nastali prah pri obdelavi je nevaren zdravju, (npr azbest) se ne smejo obdelovati!

Vpnite obdelovanec da ne drsi med obdelavo, pomagajte si s sponami.

5. Legenda

Slika na strani 3.

- 1 Brusni papir
- 2 Brusna plošča
- 3 Zaponka za popir
- 4 Stikalo za vklop/izklon
- 5 Zbiralnik prahu
- 6 Čistilni pokrov
- 7 Vložni filter
- 8 Plošča za luknjanje

6. Posebnosti brusilnikov

Integriran zbiralnik prahu

Edinstveni »Intec« filtrirni sistem omogoča brez-prašno brušenje brez moteče sesane cevi .

Hitra pritrditev papirja

Ježek na brusnem papirju omogoča hitro in enostavno zamenjavo papirja.

Dolga življenjska doba

Z kvalitetnimi krogličnimi ležaji zagotavljamo dolgo življenjsko dobo stroja.

Priročni dizajn

Inovativna in priročna oblika omogoča neutrudljivo delo.

7. Pred uporabo



Preden vtaknete vtič stroja v el. omrežje preverite, če se omrežna napetost in frekvenca ujemata z vrednostmi na tipski ploščici stroja.

7.1 Pritrditev brusilnega papirja

Brusni papir z ježkom (velkro)

Brusni papir (1) enostavno nastavite na odprtine in pritisnite na brusno podlogo (2). Po montaži brusilnega papirja lahko že začnete delati.

Pritrditev brusilnega papirja brez ježka

Odprite obe zaponki papirja(3) (kot je prikazano na skici stran 3). Vstavite papir preko plošče (1) do zaponk. Napnite brusilni papir in spustite zaponki (3).

Luknjanje papirja

V primeru, da brusni papir nima narejenih lukenj za odsesavanje jih lahko naredimo sami.

- Papir montiramo na brusilnik.
- Postavimo brusilnik na luknjač (8) kot je prikazana na sliki, stran 3) in pritisnemo navzdol.

8. Uporaba

8.1 Vklop/izklop

Za zagon premaknite gumb (4) na pozicijo »I«. Za zaustavitev brusilnika se premakne gumb (4) na pozicijo »0«.

8.2 Odsesavanje

Za optimalno odsesavanje morajo biti luknje na papirju(1) na luknjah brusne plošče(2).

Lasten sesalni sistem

Zbiralnik prahu (5) (na skici, stran 3) Za optimalne rezultate redno čistite zbiralnik prahu (5) in občasno očistite filter (7).

Zunanji sesalni sistem

Pritrdite cevni nastavek sesalca na odprtino. Uporabite primerno sesalno cev z 35 mm premerom priklopa (poglejte poglavje dodatna oprema).

Opomba: Pri obdelavi agresivnih materialov (kot je mavec) priporočamo priklon na primeren sesalnik.

9. Čiščenje, vzdrževanje

Praznjenje zbiralnika za prah (5)

- Odprite čistilno loputo (6)
- Izpraznite zbiralnik za prah (5)
- Odstranite filter (7) in iztresite prah oz. skrtajte filter.

Brusilnik čistite redno in natančno. S pomočjo sesalca in stisnjenega zraka očistite tudi motor skozi ventilacijske rege, pri tem pa močno držite stroj.

Zamenjava izrabljene brusne plošče(2)

- S odstranite vijake plošče (na spodnji strani brusilnega stroja).
- Odstranite brusno ploščo
- Izberite novo podporno ploščo
- montirajte novo podporno ploščo
- vstavite in privijte vijake močno

10. Nasveti in triki

Ne pritiskajte brusilnika močno na obdelovalno površino saj s tem ne dosežemo nič boljše rezultate brušenja. Za optimalno odsesavanje redno praznite zbiralnik za prah (5) in očistite filter (7).

Uporabljajte najprimernejše brusilne papirje za posamezne površine: za odstranjevanje stare barve je najbolj primeren grobi P40 papir.

Pred-brušenje lesa = P60, P80

Zaključno brušenje lesa = P100,P120

Brušenje furnirja, primerja, kite in barve = P180, P240

11. Dodatna oprema

Uporabljajte samo kvalitetno Metabo dodatno opremo. Preverite ponudbo pri vašem trgovcu. Ne pozabite navesti točen model brusilnika. Na strani 4. navodil imate del ponudbe visoko kvalitetne dodatne opreme Metabo

A Brusna podloga (kot zamenjava)

B Zbiralnik za prah skupaj s filtrom

C Filter za zbiralnik

D Brusilni papirji, naluknjani za les in kovine 115x103 mm

E Brusilni papirji, naluknjani za les in kovine 115x140 mm za vpenjanje

F Brusilni papirji, naluknjani za barve, lake, kite 115x103 mm

G Brusilni papirji, naluknjani za barve, lake, kite 115x140 mm za vpenjanje

H Vmesnik za sesalno cev

I Metabo univerzalni sesalec

Popoln program dodatne opreme najdete na spletni strani www.metabo.com ali v katalogu.

12. Popravila

Popravila električnih orodij smejo opravljati SAMO ustrezno usposobljeni električarji!

Če vaše električno orodje Metabo potrebuje popravilo, naj ga popravijo na pooblaščenem servisu. Prosimo, da pri predaji servisu opišite napako.

13. Zaščita okolja

Metabo embalaža je 100 % reciklažna.

Izrabljen stroj ne zavržite kjerkoli.

Deli stroja, narejeni iz različnih zlitin in plastike se lahko reciklirajo.

Ta navodila so tiskana na beljenem papirju brez uporabe klora.



Samo za članice EU: Ne odlagajte izrabljenih strojev med hišne odpadke. Z upoštevanjem Evropske smernice

2002/96/EC za izrabljeno elektronsko in električno opremo ter z upoštevanjem nacionalnih zakonskih aktov se izrabljeni električni stroji zbirajo posebej in se jih okolju prijazno reciklira.

14. Tehnični podatki

Legenda znakov v tabeli na strani 2. Spremembe so mogoče zaradi tehničnega napredka.

D = Dimenzije brusne plošče

P₁ = Nazivna moč

P₂ = Izhodna moč

s₀ = orbitalna frekvenca – brez obremenitve

s₁ = orbitalna frekvenca pod obremenitvijo

S = Premer oscilacijskega kroga

Intec = Zbiralnik prahu

m = Teža

Skupna vrednost tresljajev (vektorski seštevek treh smeri) določeni z upoštevanjem standarda EN 60745:

a_h = Emisija tresljajev (brušenje)

K_h = Nevarno (tresljaji)

Nivo tresljajev, ki je podan v tej informaciji je bil z upoštevanjem standardiziranih testov, ki so podani po EN 60745 in lahko primerjamo eno orodje z drugim. Lahko se uporabi kot uvodna ocenitev izpostavljenosti.

Deklarirani tresljaji predstavljajo v glavnem le najpogostejše načine uporabe stroja. Vseeno stroj se lahko uporablja tudi na drugačne načine, z drugačno opremo, zato lahko vrednosti tresljajev odstopajo. To lahko pomembno dvigne nivo izpostavljenosti preko vsega delovnega perioda. Ocena izpostavljenosti vibracijam lahko upošteva čas, ko se stroj izklaplja ali obratuje brez obremenitve. To lahko pomembno zniža nivo izpostavljenosti preko vsega delovnega obdobja.

Določiti povečane varnostne obsege za zaščito operaterja pred posledicami tresljajev kot so:
ohraniti stroj in orodje, držati tople roke, organizirati delovni vzorec.

Tipični A-efektivno opažen nivo zvoka:

L_{pA} = Nivo zvočnega tlaka

L_{WA} = Nivo zvočne moči

K_{pA} , K_{WA} = Nevarno (nivo hrupa)

Tipični prag zvočnega tlaka tega električnega stroja gre lahko preko je 85 dB(A).



Nadenite si ustrezno zaščito sluha!

Vse vrednosti so določene z upoštevanjem standarda EN 60745.

Objavljeni tehnični podatki so predmet tolerančnih meritev (kot je navedeno v veljavnih standardih).

PROFESSIONAL POWER TOOLS

metabo[®]
work. don't play.

Metabowerke GmbH,
72622 Nürtingen, Germany
www.metabo.com

SPLOŠNA VARNOSTNA NAVODILA



OPOZORILO! Preberite splošna varnostna navodila in navodila za uporabo pred uporabo orodja. **Neupoštevanje opozoril in navodil lahko povzroči električni udar ogenj ali/in hude poškodbe.** Shranite ta varnostna navodila. **Izraz »ročni električni stroji« se nanaša tudi na baterijski program ročnih strojev.**

1. **Vzdržujte delovišče varno**
 - a. **Poskrbite, da bo delovno področje čisto dobro osvetljeno.** Razmetan in temačen prostor kliče po nesreči.
 - b. **Ne uporabljajte stroja v bližini vnetljivih tekočin ali plinov zaradi možnosti iskrenja.** Električno orodje povzroča iskrenje, ki lahko zaneti prah ali ogenj.
 - c. **Ne dovolite približevanja opazovalcem in otrokom stroju med obratovanjem.** Lahko vas zmotijo pri delu in ogrozijo sebe, vas ali stroj.
2. **Zaščitite se pred električnim udarom**
 - a. **Vtikač se mora prilegati omrežni vtičnici. Ne modificirajte jih in ne uporabljajte vmesnih vtičnic za ozemljitve strojev.** Varni vtiči in vtičnice bodo zmanjšali možnost električnega udara.
 - b. **Ko delate z električnimi stroji se izogibajte dotikov z ozemljenimi deli kot so vodne pipe, radiatorje, štedilnike, hladilnike.** Obstaja velik riziko električnega udara, če je vaše telo ozemljeno.
 - c. **Ne izpostavljajte stroja dežju ali vlagi.** Ne uporabljajte orodja na mokrih ali vlažnih lokacijah saj s tem povečujete nevarnost električnega udara.
 - d. **Ne zlorablajte kabla stroja. Električni kabel ni namenjen vleki, nošnji ali vezanju. Ne vlecite vtikača za kabel iz vtičnice. Ne izpostavljajte el. kabel vročini, olju, ostrim robovom ali premikajočih delov.** Poškodovan kabel lahko povzroči električni udar.
 - e. **Ko delate zunaj uporabljajte el. podaljške, ki so namenjeni zunanji uporabi.** Uporaba zunanjih el. podaljškov zmanjša nevarnost el. udara.
 - f. **Pri delu v vlažnih prostorih uporabljajte omrežno diferencialno tokovno varovanje (RCD)**
3. **Osebna varnost**
 - a. **Zavzemite pravilno držo in ravnotežje med delom. Glejte kaj delate. Uporabljajte zdravo pamet. Ne delajte s strojem ko ste utrujeni ali pod vplivom opojnih substanc.** Trenutek nepazljivosti lahko povzroči poškodbo!
 - b. **Uporabljajte zaščitna delovna sredstva (očala in zaščitno masko, ko delate v prahu, nehrseča obutev, pokrivalo, rokavice).**
 - c. **Pred priklopom stroja na električno omrežje se prepričajte, da je izklopljeno stikalo za vklop stroja! Ko stroje ne uporabljate, pred servisiranjem ali zamenjavo orodij ali opreme izvlecite vtič iz omrežne vtičnice oz. izvlecite baterijski paket.** Pri nošnji orodja lahko hitro s prstom dotaknete prožilo in povzročite poškodbo.
 - d. **Odstranite ključe ali napenjala!. Pred zagonom stroja preverite, da so vsi ključi in pomožna orodja odstranjena iz stroja.** Karkoli od vpenjal lahko ob vključitvi poleti po prostoru in povzroči poškodbo.
 - e. **Ne pretiravajte. Bodite pravilno postavljeni in stabilni med delom.** To vam omogoča boljši nadzor nad strojem.
 - f. **Bodite oblečeni delu primerno. Ne nosite ohlapnih oblačil ali visečega nakita, lase in viseče dele obleke imejte stran od vrtečih se delov.** Preprečite, da se vam nebi kaj zapletlo v vrteče se dele.
 - g. **Če uporabljate odsesovalne sisteme se prepričajte, da so pravilno nameščeni in preklopljeni in vmesniki pašejo na stroj.** Uporaba odsesanih sistemov zmanjša nevarnost poškodb zaradi prahu.
4. **Uporaba stroja in vzdrževanje.**
 - a. **Ne preobremenjujte strojev. Delo boste opravili bolje, hitreje in varneše, če delate z občutkom. Ne uporabljajte malih strojev za dela, ki jih opravljajo težki stroji.** Ne uporabljajte strojev nenamensko! Uporabljajte pravo orodje za delo.
 - b. **Ne vklopite stroja če je vklopni gumb ne ostane na položaju vklopljeno/izklopljeno.** Noben stroj ne more biti pod nadzorom, če stikalo za vklop/izklop ne deluje pravilno in ga je potrebno popraviti.
 - c. **Ko stroje ne uporabljate, pred servisiranjem ali zamenjavo orodij ali opreme izvlecite vtič iz omrežne vtičnice oz. izvlecite baterijski paket.** Tako zmanjšamo možnost poškodb ob nenamenskem vklopu stroja.
 - d. **Hranite stroje in njihova navodila za uporabo izven dosega otrok ali nepooblaščenih oseb.** Stroji so lahko v rokah nepoučenih oseb nevarno orodje!
 - e. **Upošteвайте navodila za vzdrževanje in postopke zamenjave orodij. Redno pregledjte vse vitalne dele stroja in po potrebi obrabljene in poškodovane dele zamenjajte oz. pošljite stroj v usposobljeno servisno delavnico.** Poskrbite, da bodo mesta, kjer držimo stroj čista, suha in brez olj ali maziv.
 - f. **Imejte rezilne površine ostre in čiste za doseganje boljših in varnejših rezultatov.** Pravilno vzdrževana in servisirana oprema olajša delo in omogoča boljše kontrolo nad strojem.
 - g. **Za vašo varnost uporabljajte samo namensko dodatno opremo, ki je opremljena z navodili za uporabo in jo navaja oz. priporoča proizvajalec stroja.** Uporaba stroja izven predpisanega namena in uporaba nenamenske dodatne opreme lahko resno ogrozi osebno varnost
5. **Baterijsko orodje in vzdrževanje**
 - a. **Baterije polnite le s polnilcem po navodilih proizvajalca.** Polnjenje z drugimi polnilci lahko povzroči uničenje baterijskega paketa ali celo požar.
 - b. **Uporabljajte samo originalne baterijske pakete po Metabo specifikaciji.** Uporaba drugih baterijskih paketov lahko ustvari nevarnost poškodb.
 - c. **Kadar se baterijski paket ne uporablja, ga imejte stran od kovinskih predmetov kot so vijaki, žblji, sponke, kovanci, podložke,.... Tako preprečimo možnost kratkega stika.** Spoj obeh polov baterijskega paketa lahko povzroči požar
 - d. **Pod določeni mi pogoji lahko pride do izlita tekočine iz baterijskega paketa. Vse dele telesa, ki pridejo v kontakt s tem izpirajte z vodo in poiščite pomoč zdravnika.** Izlita tekočina iz baterijskega paketa lahko povzroči opekline.
6. **Servis**

Prepustite servisne posege v vaš stroj le specializiranim servisnim delavnicam, ki bodo uporabili originalne rezervne dele. Tako bo zagotovljeno varno delo z pravilno vzdrževanim strojem.

GARANCIJSKI LIST

Firma in sedež garanta: Metabo d.o.o. Poslovna cona A 12 SI-4208 ŠENČUR

Datum dobave stroja: _____

Oznaka in tip stroja: _____

Serijska številka stroja: _____

Trajanje garancijskega roka: 12 mesecev po dobavi stroja

Čas zagotavljanja vzdrževanja, nadomestne dele in prikladne aparate: 3 leta po preteku garancije

Ozemeljsko območje veljavnosti garancije: Območje R Slovenije

Garant jamči za lastnosti, ki so navedene v Priručniku z navodili za uporabo in vzdrževanje ali brezhibno delovanje v garancijskem roku, ki začne teči z dobavo blaga potrošniku.

Pravice potrošnika:

1. Če stroj, za katerega je izdana obvezna garancija, ne izpolnjuje specifikacij ali nima lastnosti, navedenih v garancijskem listu ali oglaševalskem sporočilu, lahko potrošnik najprej zahteva odpravo napak (potrošnik mora upoštevati zaporedje zahtevkov, kot so navedeni v nadaljevanju). Če napake niso odpravljene v skupno 30 dneh od dneva, ko je garant ali pooblaščen servis od potrošnika prejel zahtevo za odpravo napak, mora garant potrošniku brezplačno zamenjati stroj z enakim, novim in brezhibnim strojem.
2. Rok iz prejšnjega odstavka se lahko podaljša na najkrajši čas, ki je potreben za dokončanje popravila ali zamenjave, vendar za največ 15 dni. O številu dni za podaljšanje roka in razlogih za njegovo podaljšanje garant obvesti potrošnika pred potekom roka iz prejšnjega odstavka.
3. Če garant v roku za odpravo napake stroja ne popravi ali ne zamenja z novim, lahko potrošnik zahteva vračilo celotne kupnine od garanta ali zahteva sorazmerno znižanje kupnine.

Stroške za material, nadomestne dele, delo, prenos in prevoz izdelkov, ki nastanejo pri odpravljanju okvar oziroma nadomestitvi stroja z novim, plača garant.

Uveljavljanje garancije:

Potrošnik uveljavlja garancijo pri pooblaščenih servisih Garanta, navedenih na garancijskem listu le ob predloženemu pravilno izpolnjenemu garancijskemu listu in originalnemu računu. Uveljavljanje pravic iz naslova garancije potrošnik uveljavlja osebno, pisno po pošti ali po elektronski pošti. Stroške krije Garant, potrošnik pa je dolžen poskrbeti za pravilno embalaranje stroja, skladno s pravili dostavne službe.

Opozorilo

Potrošnik ima zakonsko pravico, da zoper garanta v primeru neskladnosti blaga brezplačno uveljavlja jamčevalne zahtevke in da garancija ne izključuje njegovih pravic, ki izhajajo iz obveznega jamstva za skladnost blaga.

Garancija ne velja:

V primeru nepooblaščenega posega v blago,

V primeru mehanskih ali električnih okvar zaradi nepravilne uporabe blaga

V primeru poškodb med transportom po izročitvi blaga dostavni službi

V primeru, da k zahtevku za popravilo v garancijskem roku nista priložena garancijski list in originalni račun,

Za celotni potrošni material (krtačke, kabli, maziva, ležaji, itd.).

Ob nakupu blaga garant zagotavlja potrošniku:

tudi navodila za sestavo in uporabo ter seznam pooblaščenih servisov;

servis, ki ima pooblastilo garanta za izvajanje servisnih del na blagu ter z njim sklenjeno pogodbo za dobavo nadomestnih delov, če sam ne opravlja te dejavnosti;

brezplačno odpravo napak v času garancijskega roka;

proti plačilu popravilo, vzdrževanje blaga, nadomestne dele in prikladne aparate vsaj tri leta po poteku garancijskega roka tako, da servis opravlja sam ali ima sklenjeno pogodbo o servisiranju z drugo osebo.

Pooblaščenih servisov za uveljavljanje garancije:

VARESI d.o.o.

Cesta v Gorice 2a

1000 Ljubljana Tel: 01/505 75 81

metabo@varesi.si

Elektroservis Povše d. o. o.

Kersnikova cesta 2 D

3320 Velenje Tel: 0590-39-252, 031/599-001

[info@elektroservis-](mailto:info@elektroservis-povse.com)

povse.com



Metabo 3-letna garancija

XXL garancija je na voljo za vse kupce Metabo strojev v roku 4.tedne od dobave stroja.

Potrdilo o 3-letni garanciji in vsi pogoji so objavljeni na navedeni spletni strani <https://portal.metabo-service.com/si-SI/service-portal/>

Obiščite jo in izpolnite potrebne podatke za 3-letno XXL Metabo garancijo.